

# CAMPIONATO CENTRO MERIDIONALE IDPA

## EDIZIONE 2024

### FINALE



**GARA INTERCLUB**



**S.Agata De' Goti (BN) 18-19-20 OTT. 2024**

**STAGE 0**

**M.D. LUIGI COSTRINO**

**CSO**

**PSO**

**SSO**

**STRINGA**

**1**

**LIMITED**

**SCORING**

**6 COLPI**

**TARGET : 1 THREAT 0**

**STEEL**

**0**

**SCORED HITS:**

**3 COLPI B + 3 COLPI H**

**START-STOP:**

AUDIBLE –LAST SHOT

**VEST**

RICHIESTO

**MUZZLE SAFE PLANE: 180°** LATERALI, ALTEZZA DEI PARAPALLE

**DISTANZA**

7 YARDS

**RULE: VIGENTE**

**CONDIZIONE DI PARTENZA**

TIRATORE IN SP. CON ENTRAMBI I PIEDI NEL BOX, ARMA CARICA IN FONDINA, COLPO CAMERATO. PRIMO CARICATORE 3 COLPI I RESTANTI CARICATORI ALLA MASSIMA CAPACITA' DI DIVISIONE **PCC**, VOLATA VERSO IL PUNTO ROSSO, COLPO CAMERATO E SICURA INSERITA

**PROCEDURA**

AL SEGNALE ACUSTICO, INGAGGIARE LA SAGOMA T1 CON 3 COLPI B E 3 COLPI H IN QUALSIASI SEQUENZA E SENZA USCIRE DAL BOX

**NOTE PER IL TIRATORE**

NESSUNA

# CAMPIONATO CENTRO MERIDIONALE IDPA

## EDIZIONE 2024

### FINALE



**GARA INTERCLUB**

S.Agata De' Goti (BN) 18-19-20 OTT. 2024

**SCHEMA DISEGNO COF**

**STAGE 0**  
**LIMITED**

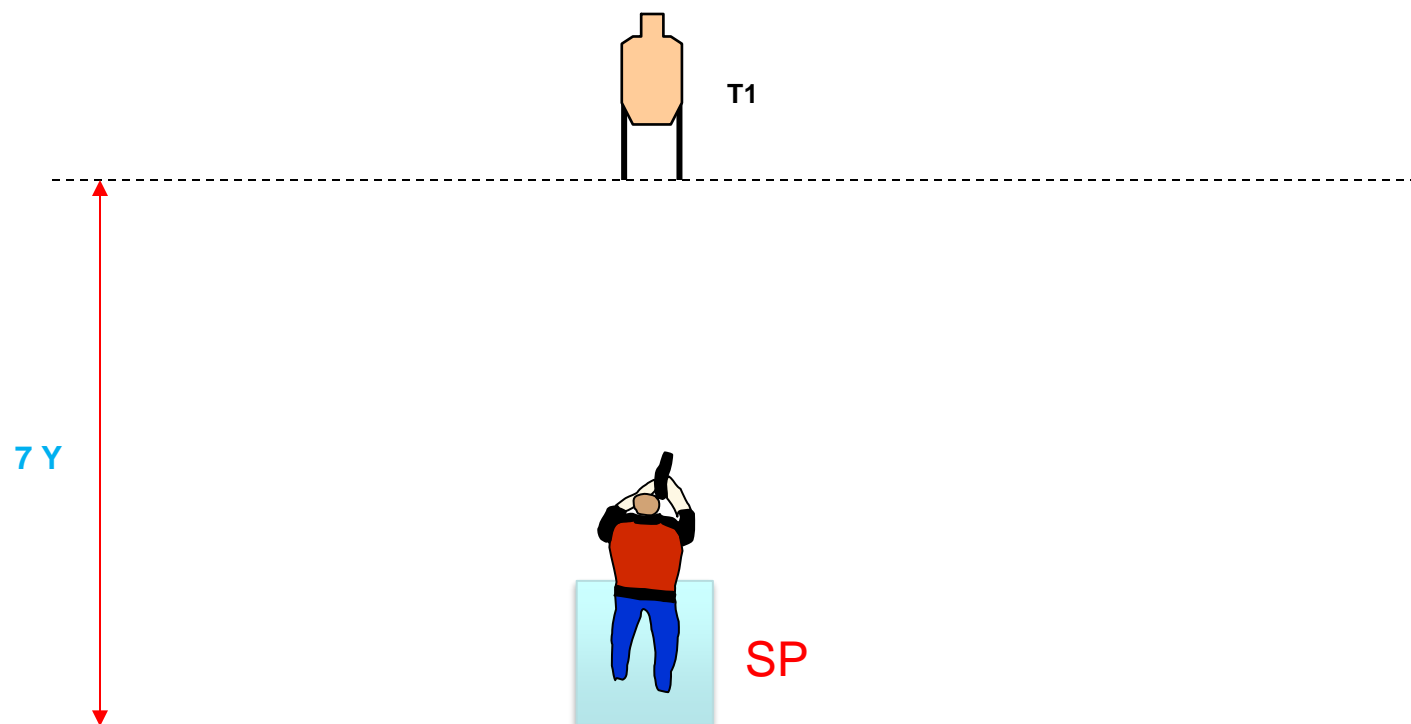

# CAMPIONATO CENTRO MERIDIONALE IDPA

## EDIZIONE 2024

### FINALE



### GARA INTERCLUB

**S.Agata De' Goti (BN) 18-19-20 OTT. 2024**

## STAGE 1

**M.D. LUIGI COSTRINO**

**CSO: CORREALE**

**PSO MUSELLA**

**SSO SCIALDONE**

**STRINGA**

**1**

**UNLIMITED**

**SCORING**

**18 COLPI**

**TARGET : 9 THREAT 4 NO THREAT**

**STEEL**

**0**

**SCORED HITS:**

**BEST 2 FOR TARGET**

**START-STOP:**

AUDIBLE –LAST SHOT

**VEST**

RICHIESTO

**MUZZLE SAFE PLANE: 180° LATERALI, ALTEZZA DEI PARAPALLE**

**DISTANZA**

3-12 YARDS

**RULE: VIGENTE**

**CONDIZIONE DI PARTENZA**

Tiratore in SP (punte che toccano la linea rossa) con il telefono tenuto con la mano forte appoggiato all'orecchio. Arma carica in fondina, colpo camerato, restanti caricatori in buffetteria alla massima capacità di divisione. PCC arma carica, colpo camerato e sicura inserita tenuta con la mano debole, calcio appoggiato alla spalla debole e volata verso il punto rosso; con il telefono tenuto con la mano forte appoggiato all'orecchio.

**PROCEDURA**

Al segnale acustico ingaggiare tutti i target dalle poc disponibili. T1-T2-T3 vanno ingaggiate con la sola mano forte.

**Note**

T5-T6 non sono visibili da POC 1

# CAMPIONATO CENTRO MERIDIONALE IDPA

## EDIZIONE 2024

### FINALE



**GARA INTERCLUB**

S.Agata De' Goti (BN) 18-19-20 OTT. 2024

**SCHEMA DISEGNO COF**

**STAGE 1**  
**UNLIMITED**

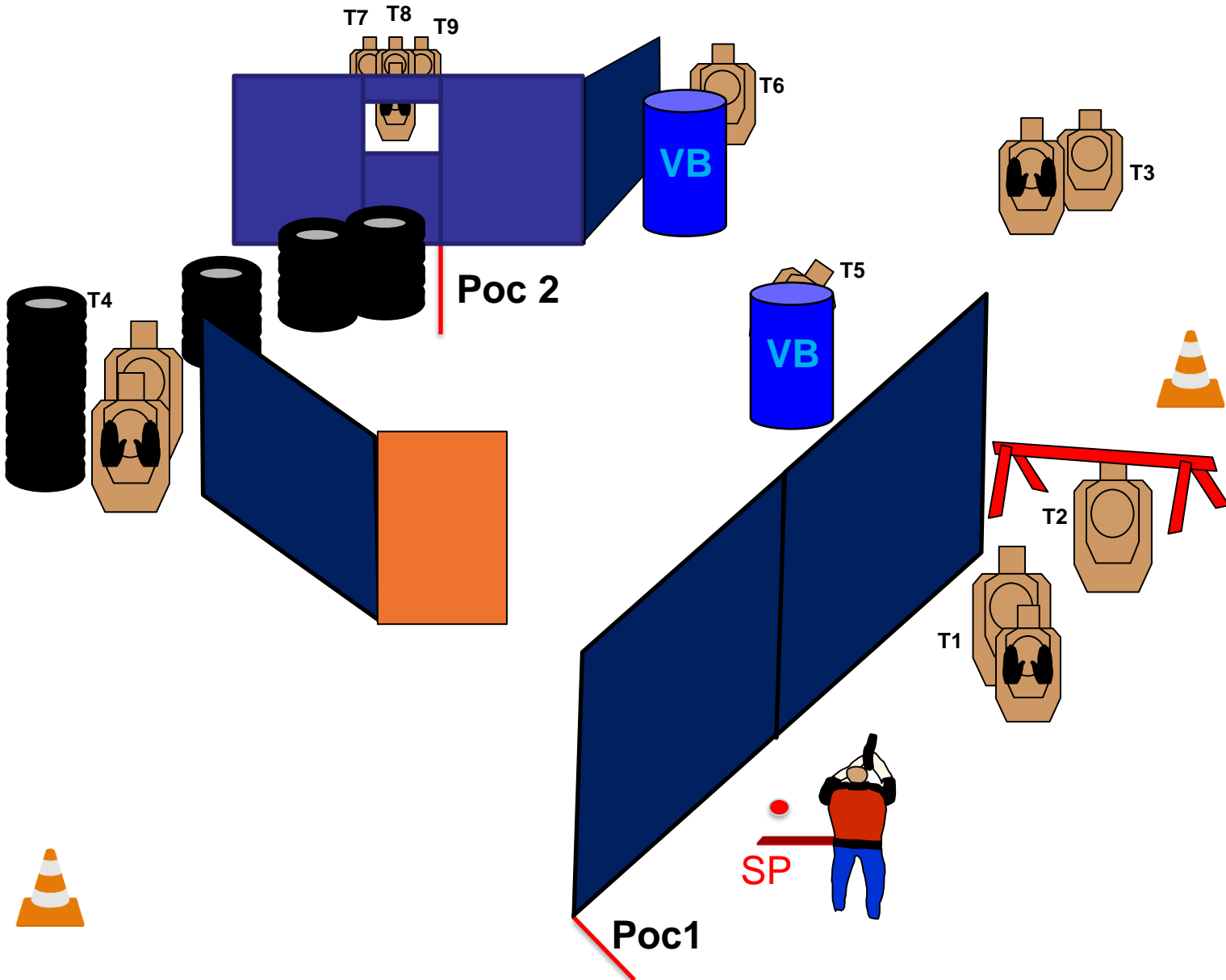

# CAMPIONATO CENTRO MERIDIONALE IDPA

## EDIZIONE 2024

### FINALE



### GARA INTERCLUB

**S.Agata De' Goti (BN) 18-19-20 OTT. 2024**

## STAGE 2

**M.D. LUIGI COSTRINO**

**CSO: CORREALE**

**PSO PAVONE**

**SSO COSTRINO M.**

**STRINGA**

**1**

**UNLIMITED**

**SCORING**

**18 COLPI**

**TARGET : 9 THREAT 4 NO THREAT**

**STEEL**

**0**

**SCORED HITS:**

**BEST 2 FOR TARGET**

**START-STOP:**

AUDIBLE –LAST SHOT

**VEST**

RICHIESTO

**MUZZLE SAFE PLANE: 180° LATERALI, ALTEZZA DEI PARAPALLE**

**DISTANZA**

3-12 YARDS

**RULE: VIGENTE**

**CONDIZIONE DI PARTENZA**

Tiratore in SP (punte che toccano la linea rossa). Arma carica in fondina, colpo non camerato, restanti caricatori in buffetteria alla massima capacità di divisione.  
PCC arma carica, colpo non camerato volata verso il punto rosso;

**PROCEDURA**

Al segnale acustico ingaggiare tutti i target dalle poc disponibili.

**Note**

S.Agata De' Goti (BN) 18-19-20 OTT. 2024

SCHEMA DISEGNO COF

STAGE 2  
UNLIMITED

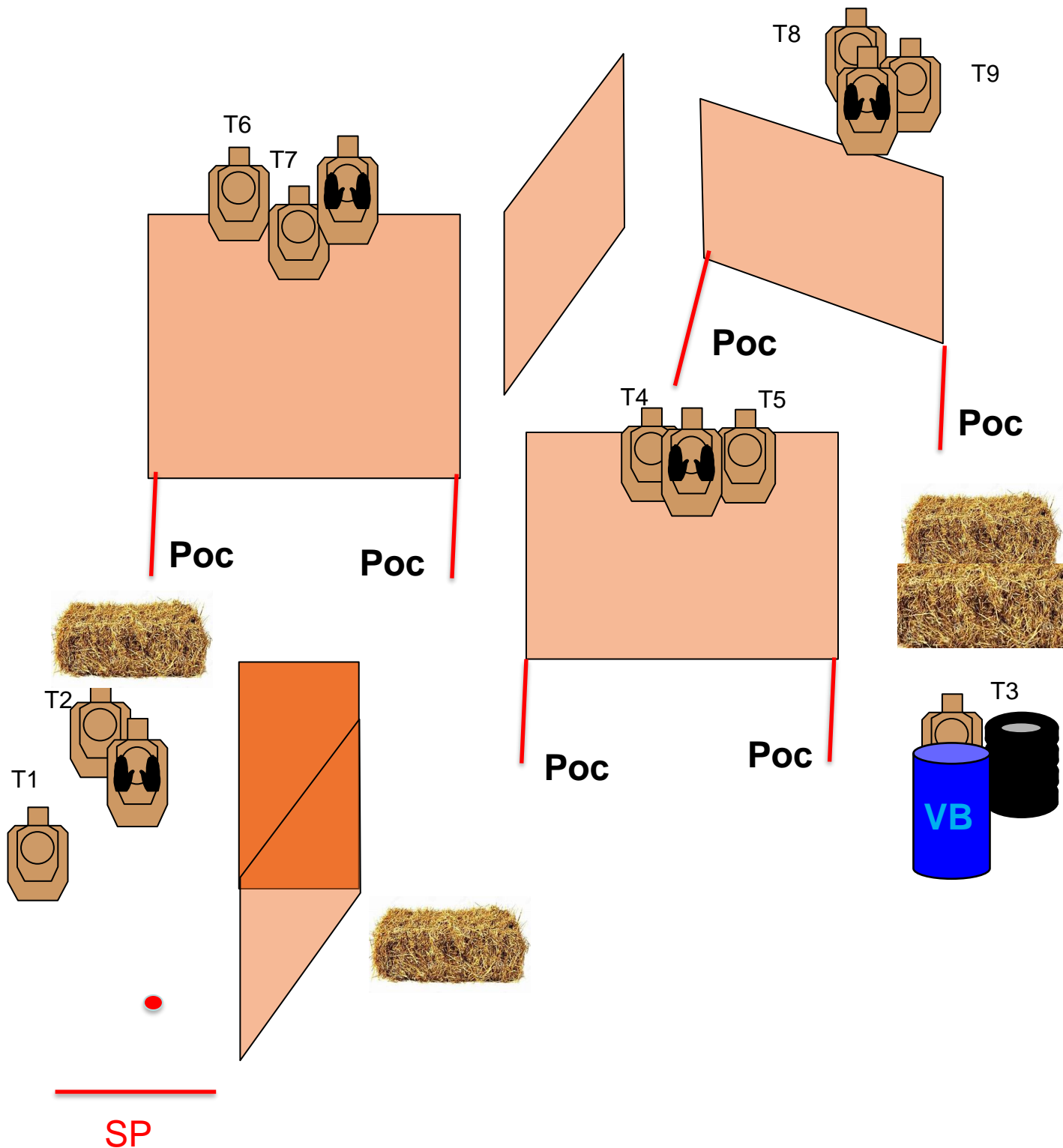

# CAMPIONATO CENTRO MERIDIONALE IDPA

## EDIZIONE 2024

### FINALE



### GARA INTERCLUB

**S.Agata De' Goti (BN) 18-19-20 OTT. 2024**

## STAGE 3

**M.D. LUIGI COSTRINO**

**CSO: CORREALE**

**PSO MEGGIATO M.**

**SSO MINGIONE S.**

**STRINGA**

**1**

**UNLIMITED**

**SCORING**

**17 COLPI**

**TARGET : 8 THREAT 3NO THREAT**

**STEEL**

**1  
attivatore**

**SCORED HITS:**

**BEST 2 FOR TARGET**

**T1 richiesti 2 B + 2 H - STEEL DOWN**

**START-STOP:**

AUDIBLE –LAST SHOT

**VEST**

RICHIESTO

**MUZZLE SAFE PLANE: 180° LATERALI, ALTEZZA DEI PARAPALLE**

**DISTANZA**

3-12 YARDS

**RULE: VIGENTE**

**CONDIZIONE DI PARTENZA**

Tiratore in SP, punte dei piedi che toccano la linea rossa, arma carica in fondina, colpo camerato, restanti caricatori alla massima capacità di divisione, in buffetteria, PCC Stessa condizione, volata al punto rosso, sicura inserita

**PROCEDURA**

Al segnale acustico ingaggiare T1 con almeno 2 Colpi B e 2 Colpi H. Le restanti sagome vanno ingaggiate come da Regolamento. Le sagome T7-T8, vanno ingaggiate da posizione prona (a terra)

**Note per il tiratore**

Il mover T3 viene attivato colpendo il target T2 nella zona dello zero B. Ingaggiare o reingaggiare T2-T3 oltre la linea blu, comporta DQ

# CAMPIONATO CENTRO MERIDIONALE IDPA

## EDIZIONE 2024

### FINALE



### GARA INTERCLUB

S.Agata De' Goti (BN) 18-19-20 OTT. 2024

## SCHEMA DISEGNO COF

## STAGE 3 UNLIMITED

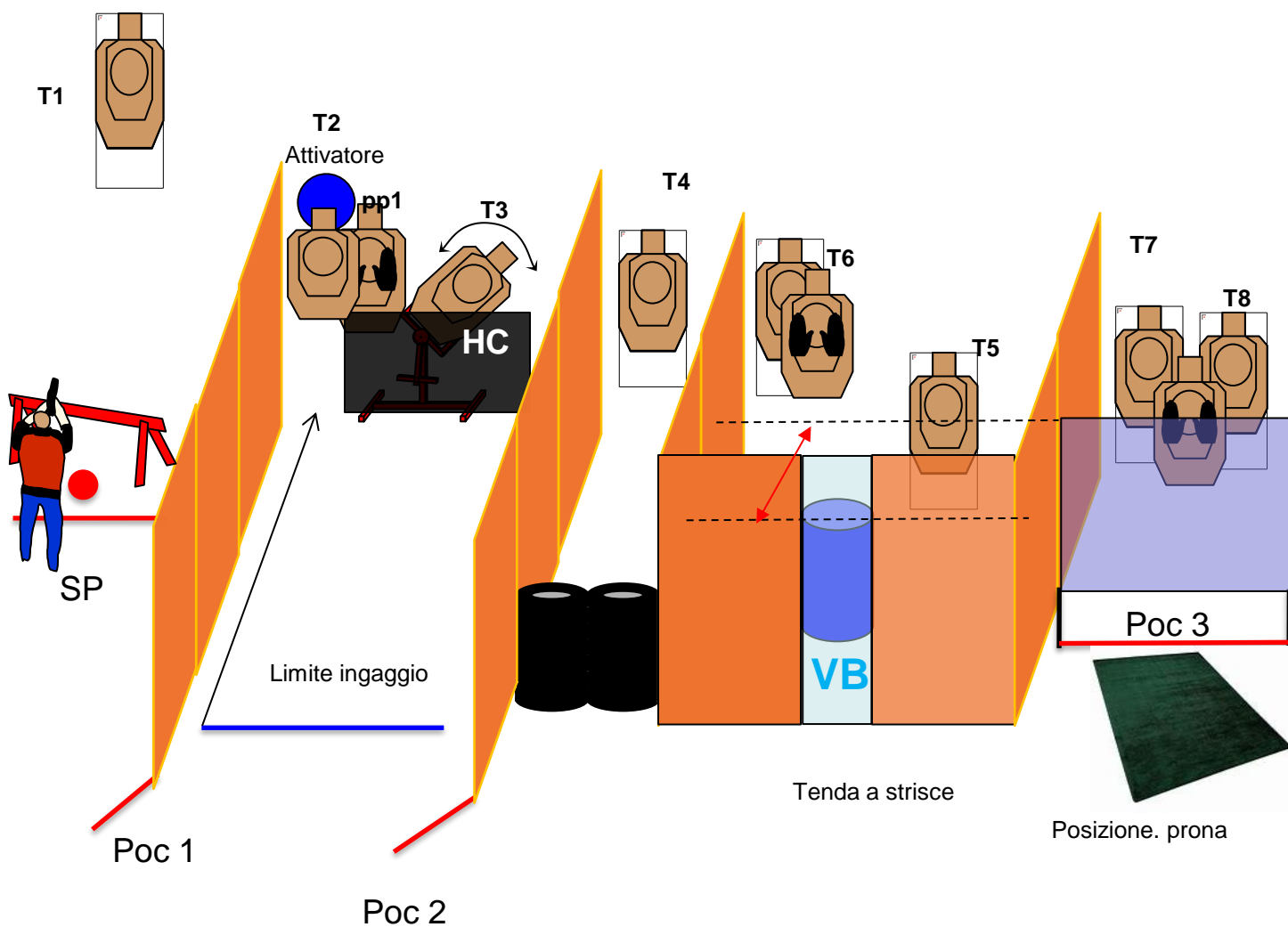



# CAMPIONATO CENTRO MERIDIONALE IDPA

## EDIZIONE 2024

### FINALE



### GARA INTERCLUB

**S.Agata De' Goti (BN) 18-19-20 OTT. 2024**

## STAGE 4

**M.D. LUIGI COSTRINO**

**CSO: BOTTONE**

**PSO ZONA B.**

**SSO SICA**

**STRINGA**

**1**

**UNLIMITED**

**SCORING**

**18 COLPI**

**TARGET : 8 THREAT 4 NO THREAT steel Down**

**STEEL**

**1**

**SCORED HITS:**

**BEST 2 FOR TARGET  
T1 richiesti 2 B + 1 H -STEEL DOWN**

**START-STOP:**

**AUDIBLE –LAST SHOT**

**VEST**

**RICHIESTO**

**MUZZLE SAFE PLANE: 180° LATERALI, ALTEZZA DEI PARAPALLE**

**DISTANZA**

**3-12 YARDS**

**RULE: VIGENTE**

**CONDIZIONE DI PARTENZA**

Tiratore in SP, talloni che toccano la linea rossa, arma carica in fondina, colpo camerato, restanti caricatori alla massima capacità di divisione, in buffetteria  
PCC Stessa condizione, volata al punto rosso, sicura inserita

**PROCEDURA**

Al segnale acustico ingaggiare T1 con almeno 2 Colpi B e 1 Colpi H. Le restanti sagome vanno ingaggiate come da Regolamento.

**Note per il tiratore**

Il ferro PP1 alza da terra il target T2,  
Ingaggiare PP1 oltre la FFL, comporta DQ

# CAMPIONATO CENTRO MERIDIONALE IDPA

## EDIZIONE 2024

## FINALE



### GARA INTERCLUB

S.Agata De' Goti (BN) 18-19-20 OTT. 2024

### SCHEMA DISEGNO COF

### STAGE 4 UNLIMITED

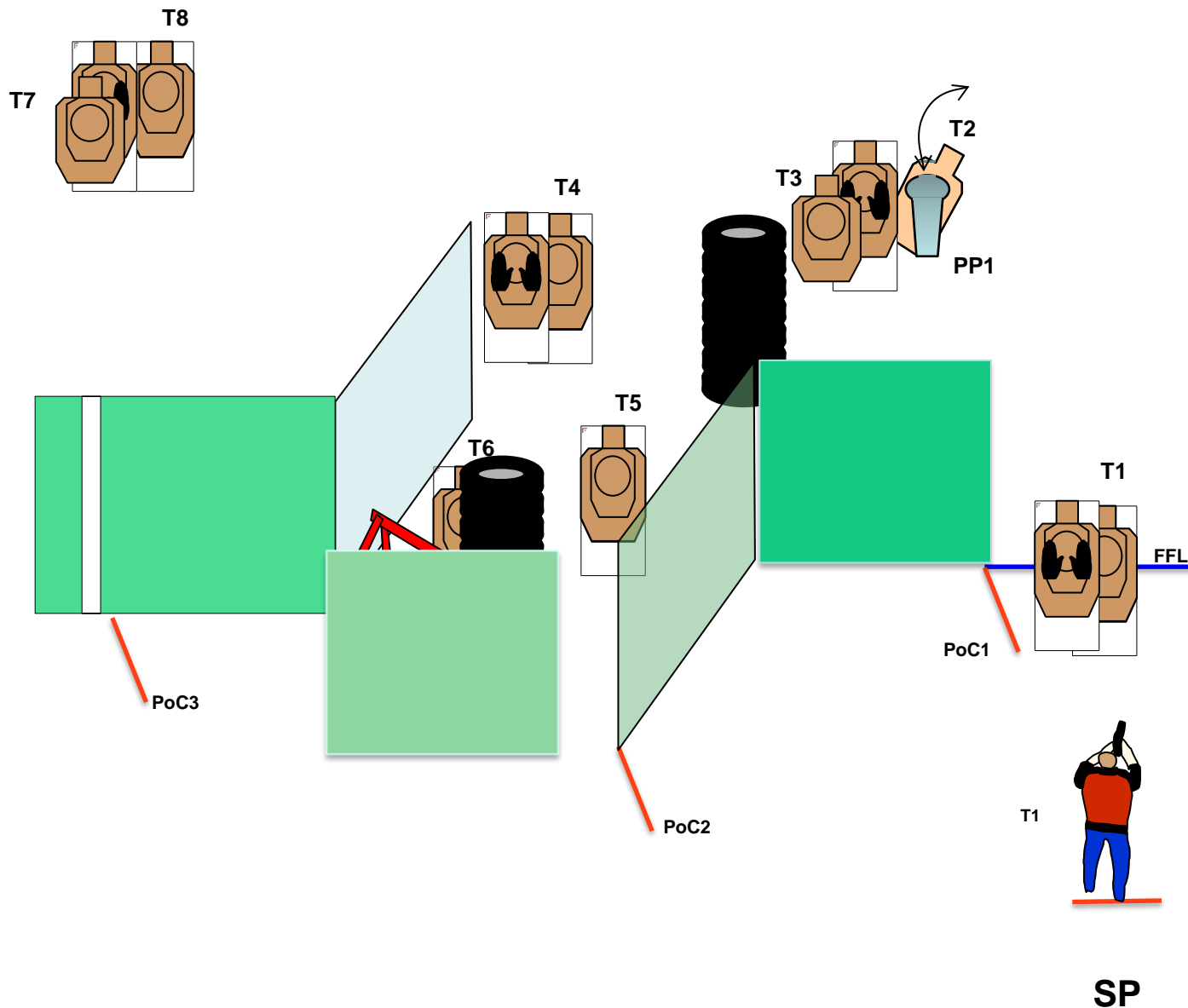

# CAMPIONATO CENTRO MERIDIONALE IDPA

## EDIZIONE 2024

### FINALE



**GARA INTERCLUB**



**S.Agata De' Goti (BN) 18-19-20 OTT. 2024**

**STAGE 5**

**M.D. LUIGI COSTRINO**

**CSO: BOTTONE**

**PSO ROBERTO P.**

**SSO LUCCA C,**

**STRINGA**

**1**

**UNLIMITED**

**SCORING**

**18 COLPI**

**TARGET : 9 THREAT 4 NO THREAT steel ATTIVATORE**

**STEEL**

**1  
ATTIVATORE**

**SCORED HITS:**

**BEST 2 FOR TARGET**

**START-STOP:**

**AUDIBLE –LAST SHOT**

**VEST**

**RICHIESTO**

**MUZZLE SAFE PLANE: 180° LATERALI, ALTEZZA DEI PARAPALLE**

**DISTANZA**

**3-12 YARDS**

**RULE: VIGENTE**

**CONDIZIONE DI PARTENZA**

Tiratore in SP, punte dei piedi che toccano la linea rossa, arma carica in fondina, colpo camerato, primo caricatore da sei colpi, relax, i restanti caricatori alla massima capacità di divisione, sul bidone all'interno della valigetta. PCC Stessa condizione, calcio poggiato spalla forte volata al punto rosso

**PROCEDURA**

Al segnale acustico ingaggiare tutti i bersagli come da regolamento. Le poc 2-3 riguardano finestre di ampiezza inferiore a 24»

**Note per il tiratore**

Il ferro PP1 attiva l'up and down T7, se T6 viene colpito nella zona zero B.  
T7 non rimane visibile

# CAMPIONATO CENTRO MERIDIONALE IDPA

## EDIZIONE 2024

### FINALE



### GARA INTERCLUB

S.Agata De' Goti (BN) 18-19-20 OTT. 2024

## SCHEMA DISEGNO COF

**STAGE 5**  
UNLIMITED

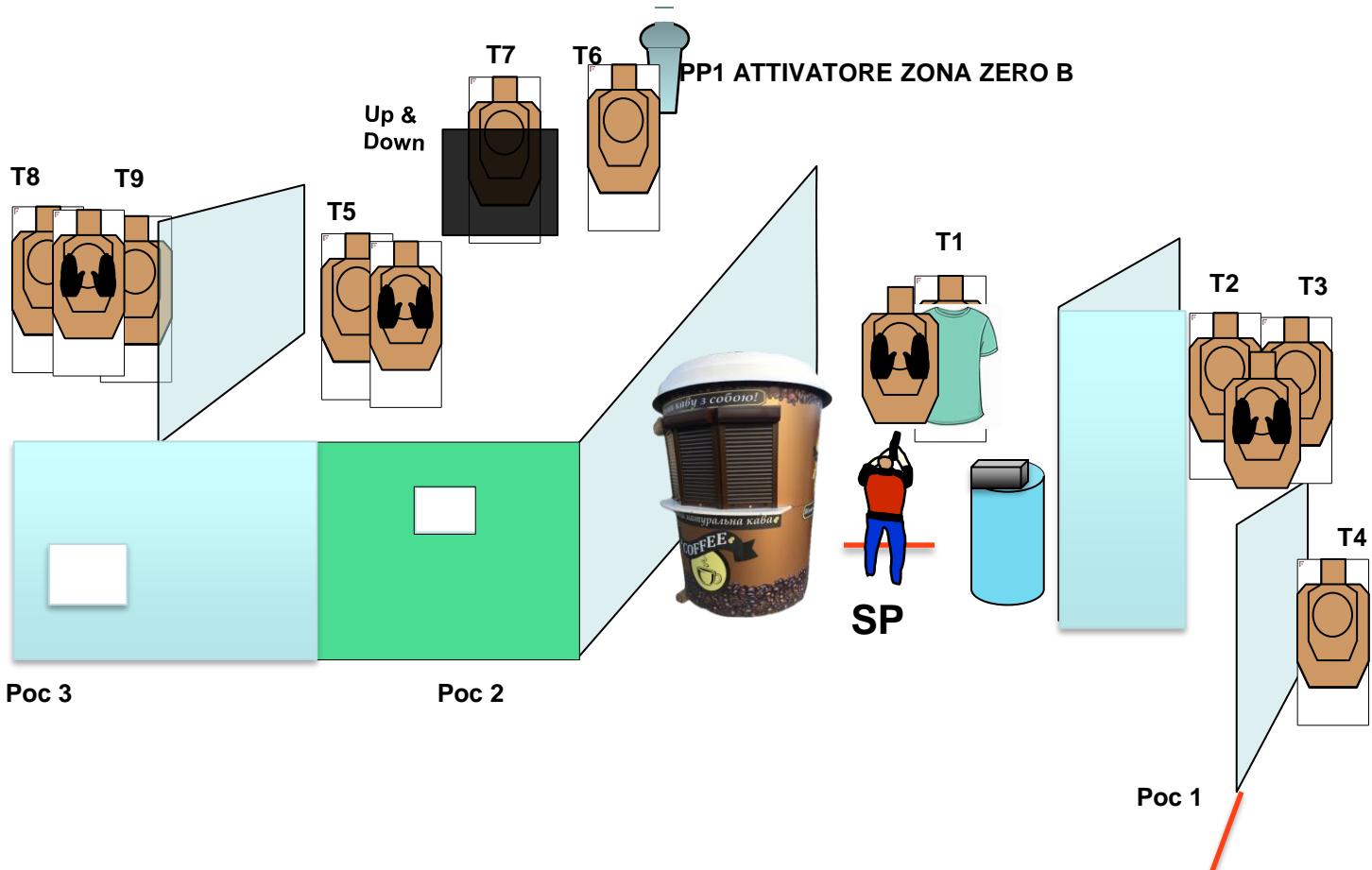

# CAMPIONATO CENTRO MERIDIONALE IDPA

## EDIZIONE 2024

### FINALE



### GARA INTERCLUB



**S.Agata De' Goti (BN) 18-19-20 OTT. 2024**

**STAGE 6**

**M.D. LUIGI COSTRINO**

**CSO: BOTTONE**

**PSO CORVINO M,**

**SSO MAURIELLO**

**STRINGA**

**1**

**LIMITED**

**SCORING**

**16 COLPI**

**TARGET : 8 THREAT 2 NO THREAT**

**STEEL**

**0**

**SCORED HITS:**

**BEST 2 OR TARGET**

**START-STOP:**

AUDIBLE –LAST SHOT

**VEST**

RICHIESTO

**MUZZLE SAFE PLANE: 180° LATERALI, ALTEZZA DEI PARAPALLE**

**DISTANZA**

3-12 YARDS

**RULE: VIGENTE**

**CONDIZIONE DI PARTENZA**

Tiratore in SP, entrambi i piedi all'interno del box 1, arma CARICA in fondina, colpo camerato, primo caricatore da QUATTRO I restanti caricatori alla massima capacità di divisione, in buffetteria  
PCC Stessa condizione, volata verso il punto rosso, sicura inserita

**PROCEDURA**

Al segnale acustico ingaggiare rimanendo nel box 1, T1 e T2 con la sola mano forte.  
Le restanti sagome vanno ingaggiate in free style rimanendo all'interno del box 2

**Note per il tiratore**

# CAMPIONATO CENTRO MERIDIONALE IDPA

## EDIZIONE 2024

### FINALE



**GARA INTERCLUB**

S.Agata De' Goti (BN) 18-19-20 OTT. 2024

**SCHEMA DISEGNO COF**

**STAGE 6**  
LIMITED

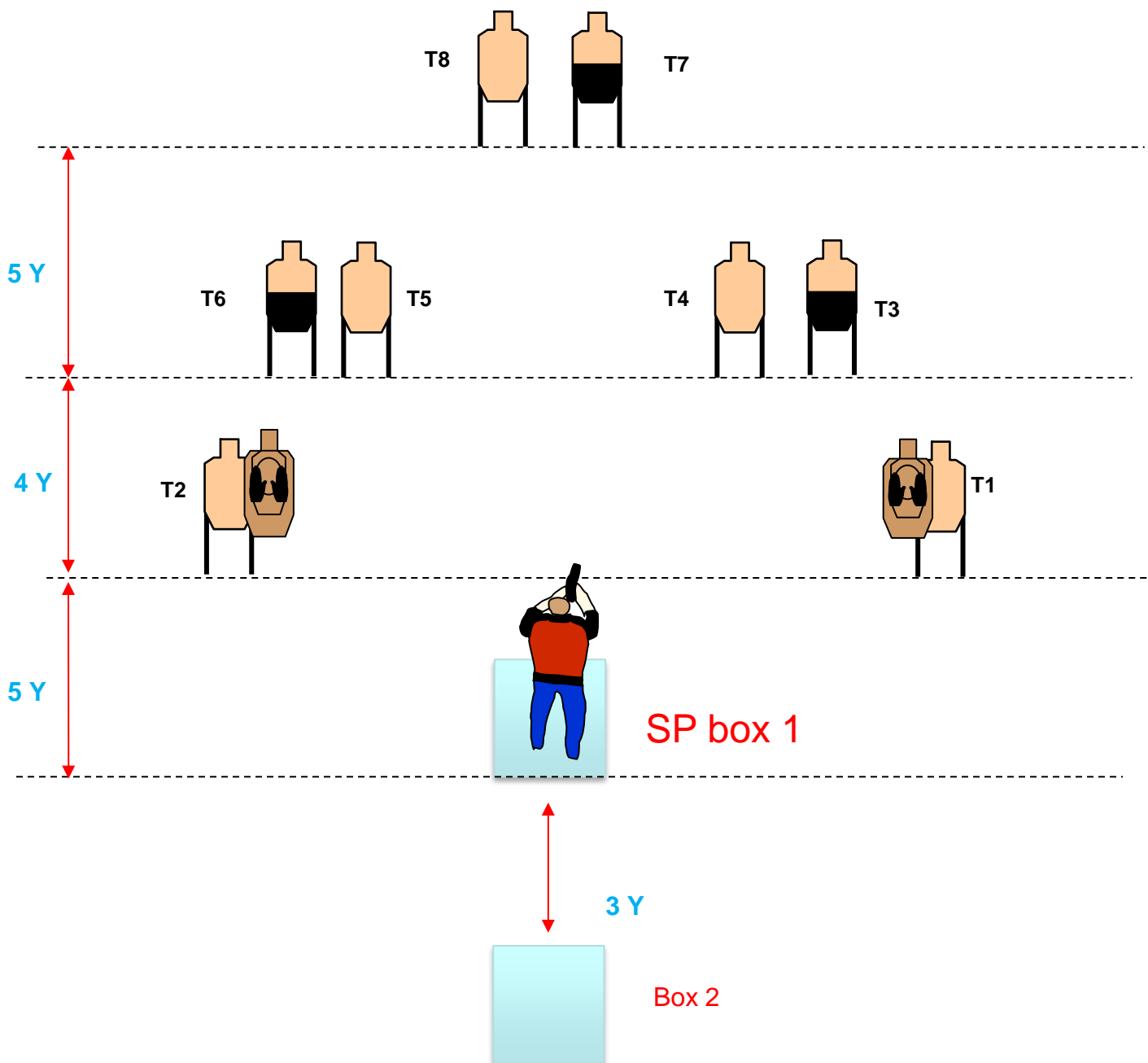

# CAMPIONATO CENTRO MERIDIONALE IDPA

## EDIZIONE 2024

### FINALE



### GARA INTERCLUB

**S.Agata De' Goti (BN) 18-19-20 OTT. 2024**

**STAGE 7**

**M.D. LUIGI COSTRINO**

**CSO: PRESUTTI**

**PSO NAPOLITANO N.**

**SSO SALVATORE CORRADO**

**STRINGA**

**1**

**UNLIMITED**

**SCORING**

**18 COLPI**

**TARGET : 9 THREAT 4 NO THREAT**

**STEEL**

**0**

**SCORED HITS:**

**BEST 2 POR TARGET**

**START-STOP:**

AUDIBLE –LAST SHOT

**VEST**

RICHIESTO

**MUZZLE SAFE PLANE: 180° LATERALI, ALTEZZA DEI PARAPALLE**

**DISTANZA**

3-12 YARDS

**RULE: VIGENTE**

**CONDIZIONE DI PARTENZA**

Tiratore in SP, SPALLE AL PARAPALLE E MANI SUI FIANCHI. Talloni che toccano la linea, Arma carica sul bidone, colpo non camerato, restanti caricatori in buffetteria alla capacità di divisione.  
PCC stessa condizione

**PROCEDURA**

Al segnale acustico ingaggiare tutti i target come da regolamento

**Note per il tiratore**

# CAMPIONATO CENTRO MERIDIONALE IDPA

## EDIZIONE 2024

### FINALE



### GARA INTERCLUB

S.Agata De' Goti (BN) 18-19-20 OTT. 2024

### SCHEMA DISEGNO COF

### STAGE 7

### UNLIMITED

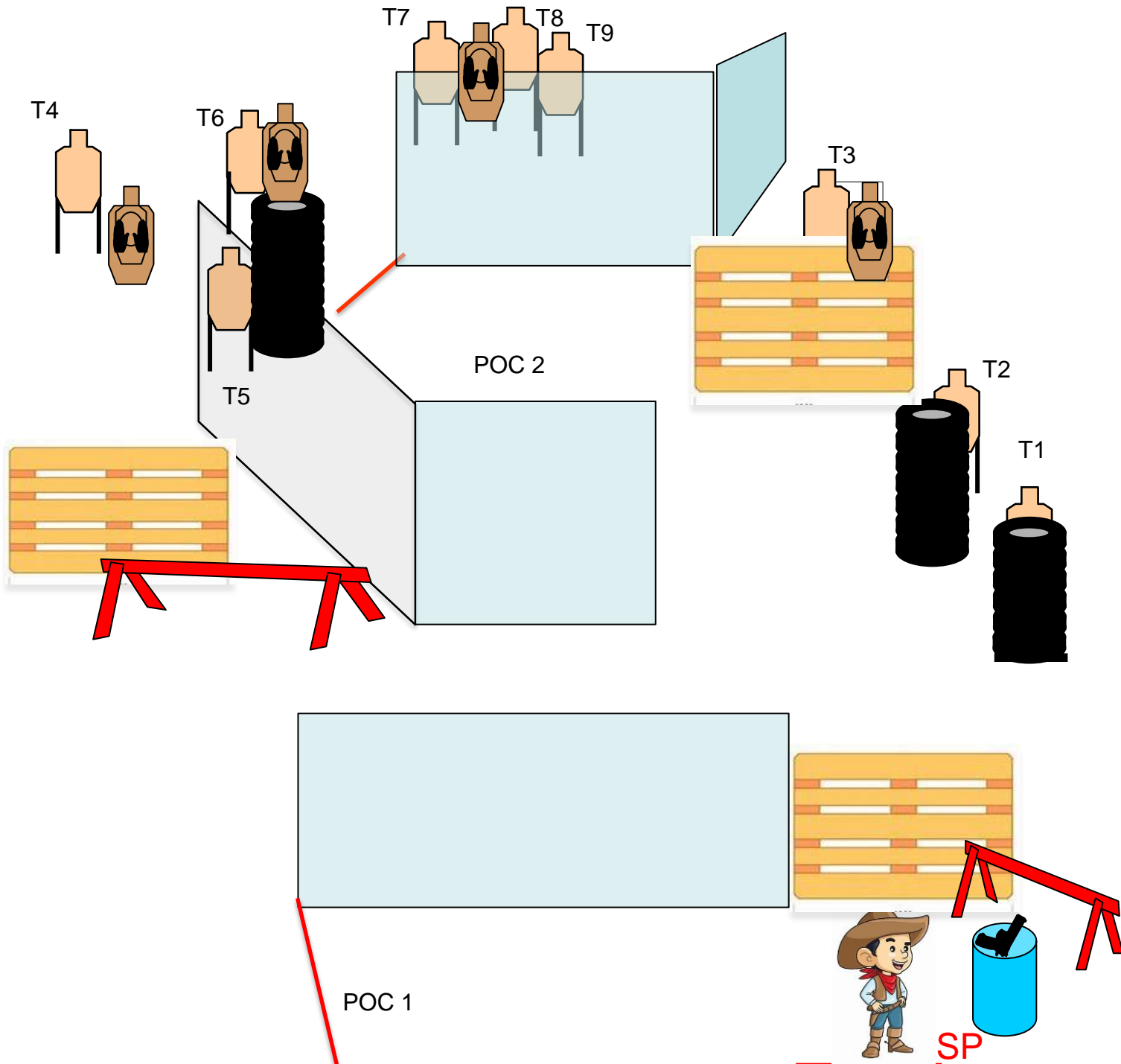



# CAMPIONATO CENTRO MERIDIONALE IDPA

## EDIZIONE 2024

### FINALE



### GARA INTERCLUB

**S.Agata De' Goti (BN) 18-19-20 OTT. 2024**

**STAGE 8**

**M.D. LUIGI COSTRINO**

**CSO: PRESUTTI**

**PSO DIMA A,**

**SSO PISAPIA F.**

**STRINGA**

**1**

**UNLIMITED**

**SCORING**

**18 COLPI**

**TARGET : 9 THREAT 4 NO THREAT**

**STEEL**

**0**

**SCORED HITS:**

**BEST 2 POR TARGET**

**START-STOP:**

AUDIBLE –LAST SHOT

**VEST**

RICHIESTO

**MUZZLE SAFE PLANE: 180° LATERALI, ALTEZZA DEI PARAPALLE**

**DISTANZA**

3-12 YARDS

**RULE: VIGENTE**

**CONDIZIONE DI PARTENZA**

Tiratore in SP, FRONTE AL PARAPALLE. Punte dei piedi che toccano la linea rossa arma carica in fondina, colpo camerato, restanti caricatori in buffetteria.  
PCC stessa condizione, volata al punto rosso, sicura inserita

**PROCEDURA**

Al segnale acustico ingaggiare tutti i target come da regolamento, Il target T1 va ingaggiato in ritenzione.

**Note per il tiratore**

# CAMPIONATO CENTRO MERIDIONALE IDPA

## EDIZIONE 2024

### FINALE



GARA INTERCLUB

S.Agata De' Goti (BN) 18-19-20 OTT. 2024

SCHEMA DISEGNO COF

STAGE 8  
UNLIMITED

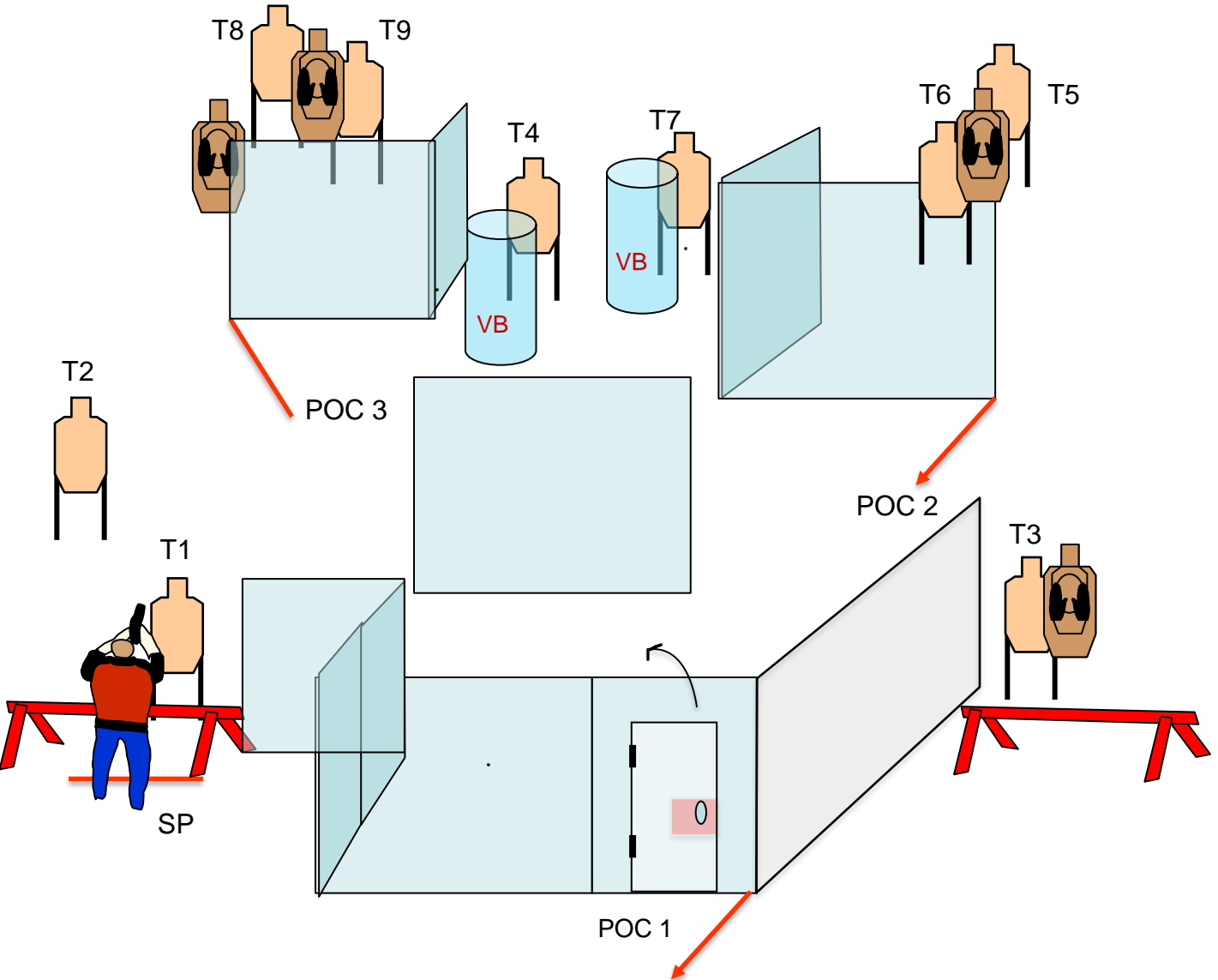

# CAMPIONATO CENTRO MERIDIONALE IDPA

## EDIZIONE 2024

### FINALE



### GARA INTERCLUB

**S.Agata De' Goti (BN) 18-19-20 OTT. 2024**

## STAGE 9

**M.D. LUIGI COSTRINO**

**CSO: PRESUTTI**

**PSO SQUILLANTE**

**SSO AVIGLIANO**

**STRINGA**

**1**

**UNLIMITED**

**SCORING**

**17 COLPI**

**TARGET : 8 THREAT 4 NO THREAT + 1 steel attivatore**

**STEEL**

**1**

**SCORED HITS:**

**BEST 2 FOR TARGET steel down**

**START-STOP:**

AUDIBLE –LAST SHOT

**VEST**

RICHIESTO

**MUZZLE SAFE PLANE: 180° LATERALI, ALTEZZA DEI PARAPALLE**

**DISTANZA**

3-12 YARDS

**RULE: VIGENTE**

**CONDIZIONE DI PARTENZA**

Tiratore in SP, FRONTE AL PARAPALLE. Punte dei piedi che toccano la linea rossa arma carica in fondina, colpo camerato, primo caricatore da sei colpi. I restanti caricatori poggiati sui bidoni, in qualsiasi ordine e modo, a scelta del tiratore, PP1 attiva lo swinger T8, PCC stessa condizione, volata verso il punto rosso e sicura inserita.

**PROCEDURA**

Al segnale acustico ingaggiare tutti i target come da regolamento, I bidoni non possono essere considerati ai fini della eventuale ritenzione.

**Note per il tiratore**

Lo stage è tutto in the open, ingaggiare il ferro o il target T8 oltre la linea di FFL, comporta DQ

# CAMPIONATO CENTRO MERIDIONALE IDPA EDIZIONE 2024 FINALE

GARA INTERCLUB

S.Agata De' Goti (BN) 18-19-20 OTT. 2024

SCHEMA DISEGNO COF

STAGE 9  
UNLIMITED

